



**Ferramenta per ante a scomparsa e a libro girevoli in legno fino a 25 kg.  
 Allestimento del frontale uniforme e complanare con schema delle fughe omogeneo.  
 Tecnologia invisibile. Versione Pull con maniglia.**

**Highlight di prodotto**

-  **Flessibilità**    Dimensioni variabili delle ante, anche per armadi ad altezza soffitto, accessibili – combinabili con Hawa Concepta III
-  **Produttività**    Montaggio semplice grazie all'elevato grado di preassemblaggio con regolazione intuitiva
-  **Comfort**            Apertura e chiusura con il minimo sforzo: è sufficiente una sola mano

**Requisiti tecnici**

-             10–25 kg
-             1900–2700 mm
-             440–750 mm
-             18–26 mm

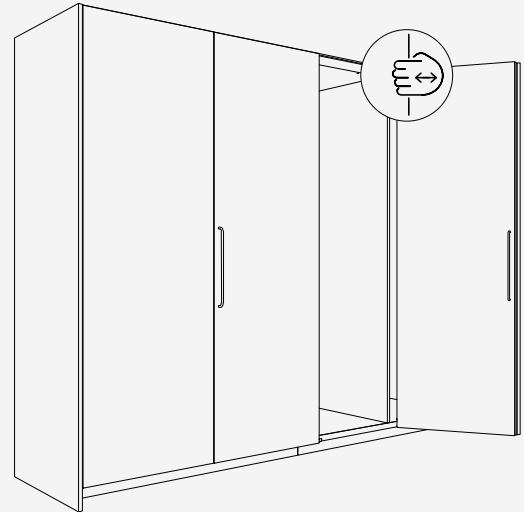

**Esempi di montaggio**

**Anta a battuta senza profilo a pavimento**

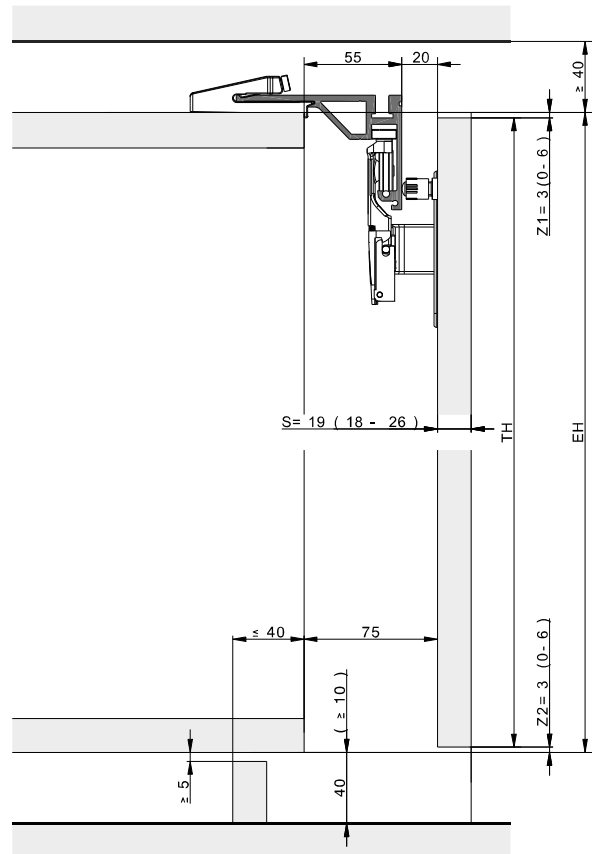
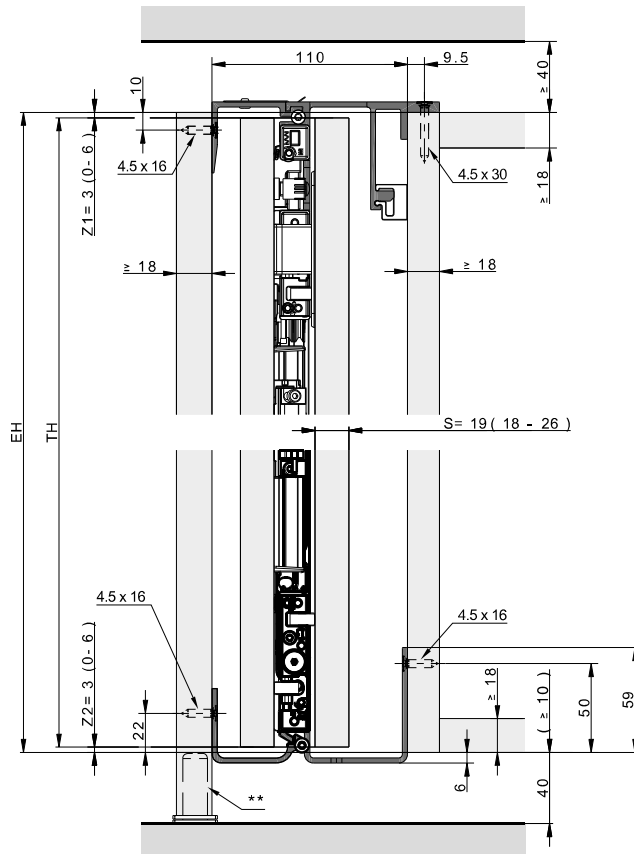

\*\* Suggerimento: utilizzare il piedino regolabile



## Componenti necessari

per armadi a 2 ante

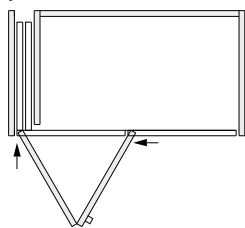

**Hawa Folding Concepta III 25 Pull, sinistra**

**Alluminio, anodizzato**

	N°.
Hawa Folding Concepta III 25 Pull, guarnitura di base, altezza anta 1900–2700 mm	31507
Hawa Folding Concepta III 20/25 Pull, guarnitura a scomparsa, sinistra	31512
Hawa Folding Concepta III 20/25, set di binari 2 ante, sinistra, alluminio, anodizzato	31514
Hawa Folding Concepta III 25, set longherone, altezza anta 1900–2700 mm, alluminio, anodizzato	31520

**Alluminio, nero anodizzato**

	N°.
Hawa Folding Concepta III 25 Pull, guarnitura di base, altezza anta 1900–2700 mm	31507
Hawa Folding Concepta III 20/25 Pull, guarnitura a scomparsa, sinistra	31512
Hawa Folding Concepta III 20/25, set di binari 2 ante, sinistra, alluminio, nero anodizzato	31521
Hawa Folding Concepta III 25, set longherone, altezza anta 1900–2700 mm, alluminio, nero anodizzato	31527

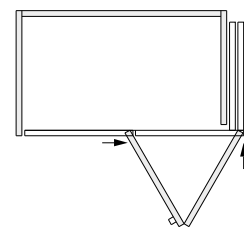

**Hawa Folding Concepta III 25 Pull, destra**

**Alluminio, anodizzato**

	N°.
Hawa Folding Concepta III 25 Pull, guarnitura di base, altezza anta 1900–2700 mm	31507
Hawa Folding Concepta III 20/25 Pull, guarnitura a scomparsa, destra	31513
Hawa Folding Concepta III 20/25, set di binari 2 ante, destra, alluminio, anodizzato	31515
Hawa Folding Concepta III 25, set longherone, altezza anta 1900–2700 mm, alluminio, anodizzato	31520

**Alluminio, nero anodizzato**

	N°.
Hawa Folding Concepta III 25 Pull, guarnitura di base, altezza anta 1900–2700 mm	31507
Hawa Folding Concepta III 20/25 Pull, guarnitura a scomparsa, destra	31513
Hawa Folding Concepta III 20/25, set di binari 2 ante, destra, alluminio, nero anodizzato	31522
Hawa Folding Concepta III 25, set longherone, altezza anta 1900–2700 mm, alluminio, nero anodizzato	31527

per armadi a 4 ante

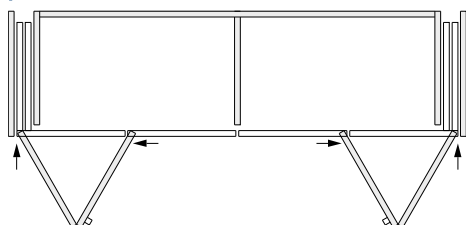

**Hawa Folding Concepta III 25 Pull, sinistra/destra**

**Alluminio, anodizzato**

	Pez.	N°.
Hawa Folding Concepta III 25 Pull, guarnitura di base, altezza anta 1900–2700 mm	2	31507
Hawa Folding Concepta III 20/25 Pull, guarnitura a scomparsa, sinistra	1	31512
Hawa Folding Concepta III 20/25 Pull, guarnitura a scomparsa, destra	1	31513
Hawa Folding Concepta III 20/25, set di binari 4 ante, alluminio, anodizzato	1	31518
Hawa Folding Concepta III 25, set longherone, altezza anta 1900–2700 mm, alluminio, anodizzato	2	31520

**Alluminio, nero anodizzato**

	Pez.	N°.
Hawa Folding Concepta III 25 Pull, guarnitura di base, altezza anta 1900–2700 mm	2	31507
Hawa Folding Concepta III 20/25 Pull, guarnitura a scomparsa, sinistra	1	31512
Hawa Folding Concepta III 20/25 Pull, guarnitura a scomparsa, destra	1	31513
Hawa Folding Concepta III 20/25, set di binari 4 ante, alluminio, nero anodizzato	1	31525
Hawa Folding Concepta III 25, set longherone, altezza anta 1900–2700 mm, alluminio, nero anodizzato	2	31527

per armadi a 3 ante

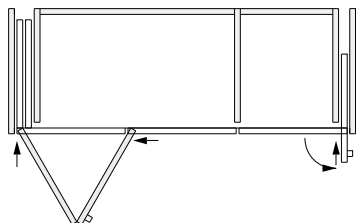

**Hawa Folding Concepta III 25 Pull, sinistra, con  
Hawa Concepta III 35 Pull, destra**

Alluminio, anodizzato

	N°.
Hawa Folding Concepta III 25 Pull, guarnitura di base, altezza anta 1900–2700 mm	31507
Hawa Folding Concepta III 20/25 Pull, guarnitura a scomparsa, sinistra	31512
Hawa Folding Concepta III 20/25, set di binari 3 ante, sinistra, alluminio, anodizzato	31516
Hawa Folding Concepta III 25, set longherone, altezza anta 1900–2700 mm, alluminio, anodizzato	31520
Hawa Concepta III 35 Push/Pull, guarnitura di base destra, altezza porta 1900–2700 mm	30997
Hawa Concepta III 25/35 Pull, guarnitura a scomparsa, destra	31001
Profilo longherone, per altezza anta 1900–2700 mm, alluminio, anodizzato, L= 2474 mm	30771
Set di Connector 55 mm, per collegamento del lato esterno con il mobile	31005

Alluminio, nero anodizzato

	N°.
Hawa Folding Concepta III 25 Pull, guarnitura di base, altezza anta 1900–2700 mm	31507
Hawa Folding Concepta III 20/25 Pull, guarnitura a scomparsa, sinistra	31512
Hawa Folding Concepta III 20/25, set di binari 3 ante, sinistra, alluminio, nero anodizzato	31523
Hawa Folding Concepta III 25, set longherone, altezza anta 1900–2700 mm, alluminio, nero anodizzato	31527
Hawa Concepta III 35 Push/Pull, guarnitura di base destra, altezza porta 1900–2700 mm	30997
Hawa Concepta III 25/35 Pull, guarnitura a scomparsa, destra	31001
Profilo longherone, per altezza anta 1900–2700 mm, alluminio, anodizzato, L= 2474 mm	30771
Set di Connector 55 mm, per collegamento del lato esterno con il mobile	31005

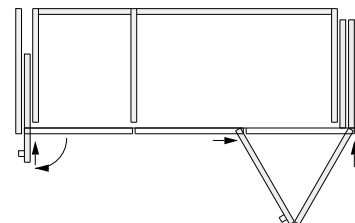

**Hawa Folding Concepta III 25 Pull, destra, con  
Hawa Concepta III 35 Pull, sinistra**

Alluminio, anodizzato

	N°.
Hawa Folding Concepta III 25 Pull, guarnitura di base, altezza anta 1900–2700 mm	31507
Hawa Folding Concepta III 20/25 Pull, guarnitura a scomparsa, destra	31513
Hawa Folding Concepta III 20/25, set di binari 3 ante, destra, alluminio, anodizzato	31517
Hawa Folding Concepta III 25, set longherone, altezza anta 1900–2700 mm, alluminio, anodizzato	31520
Hawa Concepta III 35 Push/Pull, guarnitura di base sinistra, altezza porta 1900–2700 mm	30996
Hawa Concepta III 25/35 Pull, guarnitura a scomparsa, sinistra	31000
Profilo longherone, per altezza anta 1900–2700 mm, alluminio, anodizzato, L= 2474 mm	30771
Set di Connector 55 mm, per collegamento del lato esterno con il mobile	31005

Alluminio, nero anodizzato

	N°.
Hawa Folding Concepta III 25 Pull, guarnitura di base, altezza anta 1900–2700 mm	31507
Hawa Folding Concepta III 20/25 Pull, guarnitura a scomparsa, destra	31513
Hawa Folding Concepta III 20/25, set di binari 3 ante, destra, alluminio, nero anodizzato	31524
Hawa Folding Concepta III 25, set longherone, altezza anta 1900–2700 mm, alluminio, nero anodizzato	31527
Hawa Concepta III 35 Push/Pull, guarnitura di base sinistra, altezza porta 1900–2700 mm	30996
Hawa Concepta III 25/35 Pull, guarnitura a scomparsa, sinistra	31000
Profilo longherone, per altezza anta 1900–2700 mm, alluminio, anodizzato, L= 2474 mm	30771
Set di Connector 55 mm, per collegamento del lato esterno con il mobile	31005

**Hawa Configuratore**



[www.hawa.com/configuratore](http://www.hawa.com/configuratore) →

## Lista degli elementi singoli che sono compresi nelle guarniture

### Guarnitura per 1 anta a scomparsa a libro fino a 25 kg

		N°.	
Hawa Folding Concepta III 25 Pull, guarnitura di base, altezza anta 1900–2700 mm		31507	
		31507	N°.
<b>Guarnitura formata da:</b>			
	Dadi di congiunzione per fissaggio delle cerniere, plastica, nera	4	30686
	Base di montaggio per cerniera con regolazione in altezza, acciaio, nichelato	1	30738
	Cerniera, con ammortizzatore e molla di chiusura, acciaio, nichelato	4	31070
	Cerniera intermedia, senza molle, acciaio, nichelata opaca	4	31362
	Vite per cerniera con ammortizzatore e cerniera intermedia, 4x16 mm, set da 26 pezzi	1	31533
	Carrello rientrante, nichelato	1	31313
	Cerniera per carrello rientrante	1	31314
	Sistema ammortizzatore con fermo terminale	1	31222
	Paracolpi, regolabile, plastica, antracite	1	31550
	Set di utensili per regolazione	1	31047
	Vite a testa svasata, 4,5x16 mm, acciaio, zincata, set da 28 pezzi	1	31529
	Set di viti per binario di scorrimento doppio e fissaggio inferiore Connector	1	31530

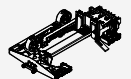
### Guarnitura a scomparsa adeguata

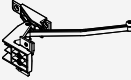
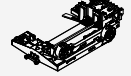
		N°.		
Hawa Folding Concepta III 20/25 Pull, guarnitura a scomparsa, sinistra		31512		
Hawa Folding Concepta III 20/25 Pull, guarnitura a scomparsa, destra		31513		
		31512	31513	
<b>Guarnitura formata da:</b>				
	Unità di inserimento Hawa Folding Concepta III 20/25 Pull, sinistra	1	31004	
	Angolare di fermo terminale, acciaio, zincato	1	1	31541
	Dispositivo di sicurezza a scorrimento, plastica, nera	1	1	30966
	Unità di inserimento Hawa Folding Concepta III 20/25 Pull, destra	1	31046	

**Set di binari adeguati per sistemi a 2 e 4 ante, alluminio, anodizzato**



	N°.
Hawa Folding Concepta III 20/25, set di binari 2 ante, sinistra, alluminio, anodizzato	31514
Hawa Folding Concepta III 20/25, set di binari 2 ante, destra, alluminio, anodizzato	31515
Hawa Folding Concepta III 20/25, set di binari 4 ante, alluminio, anodizzato	31518

**Guarnitura formata da:**

		31514	31515	31518	N°.
	Binario di scorrimento doppio superiore sinistro, alluminio, anodizzato, L= 820 mm	1	1		31339
	Binario di scorrimento anteriore, alluminio, anodizzato, L= 1272 mm	1	1		31210
	Arco per binario di scorrimento, sinistro, alluminio, anodizzato	1	1		31365
	Binario di guida inferiore sinistro, alluminio, anodizzato, L= 820 mm	1	1		31336
	Connector, superiore sinistro L= 788 mm	1	1		31370
	Profilo di collegamento per Connector, superiore, alluminio, L= 660 mm	1	1	2	30977
	Clip Connector, inferiori, plastica, nera, L= 94 mm	3	3	6	31086
	Raccordo per arco per binario di scorrimento, acciaio, zincato	1	1	2	31543
	Sostegno binario di scorrimento doppio, plastica, nera	1	1	2	31359
	Adattatore per binario di scorrimento, plastica, antracite, set da 4 pezzi	1	1	2	23645

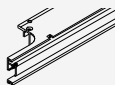
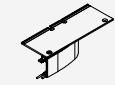
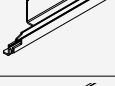

Continua la tabella nella colonna successiva

Continuazione della tabella della colonna precedente

	Vite a testa svasata per adattatore per binario di scorrimento, 4.5x16 mm, set da 16 pezzi	1	1	2	31585
	Binario di scorrimento doppio superiore destro, alluminio, anodizzato, L= 820 mm		1	1	31340
	Arco per binario di scorrimento, destro, alluminio, anodizzato		1	1	31366
	Binario di guida inferiore destro, alluminio, anodizzato, L= 820 mm		1	1	31337
	Connector, superiore destro L= 788 mm		1	1	31371
	Binario di scorrimento anteriore, alluminio, anodizzato, L= 2539 mm			1	31343

**Set longherone, alluminio, anodizzato**

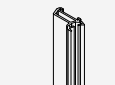
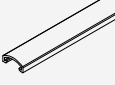
	N°.
Hawa Folding Concepta III 25, set longherone, altezza anta 1900-2700 mm, alluminio, anodizzato	31520

		31520	N°.
	Profilo longherone, per altezza anta 1900-2700 mm, alluminio, anodizzato, L= 2474 mm	1	30771
	Diaframma di mascheratura per fuga anta, per altezza anta 1900-2700 mm, alluminio, anodizzato, L= 2700 mm	1	31232
	Clip di fissaggio per diaframma di mascheratura 2700 mm, plastica, nera, set da 8 pezzi	1	31503



**Set di binari adeguati per sistemi a 3 ante, alluminio, anodizzato**

	N°.
Hawa Folding Concepta III 20/25, set di binari 3 ante, sinistra, alluminio, anodizzato	31516
Hawa Folding Concepta III 20/25, set di binari 3 ante, destra, alluminio, anodizzato	31517

		31516	31517	N°.
<b>Guarnitura formata da:</b>				
	Binario di scorrimento doppio superiore sinistro, alluminio, anodizzato, L= 820 mm	1		31339
	Binario di scorrimento anteriore, alluminio, anodizzato, L= 1954 mm	1	1	31341
	Arco per binario di scorrimento, sinistro, alluminio, anodizzato	1		31365
	Binario di guida inferiore sinistro, alluminio, anodizzato, L= 820 mm	1		31336
	Connector, superiore sinistro L= 788 mm	1		31370
	Profilo di collegamento per Connector, superiore, alluminio, L= 660 mm	1	1	30977
	Clip Connector, inferiori, plastica, nera, L= 94 mm	3	3	31086
	Raccordo per arco per binario di scorrimento, acciaio, zincato	1	1	31543
	Sostegno binario di scorrimento doppio, plastica, nera	1	1	31359
	Adattatore per binario di scorrimento, plastica, antracite, set da 6 pezzi	1	1	24870
	Set di paracolpi 3 ante Push/Pull	1	1	31538
	Vite a testa svasata per adattatore per binario di scorrimento, 4.5x16 mm, set da 24 pezzi	1	1	31587

Continua la tabella nella colonna successiva





Continuazione della tabella della colonna precedente

	Binario di scorrimento doppio superiore destro, alluminio, anodizzato, L= 820 mm		1	31340
	Arco per binario di scorrimento, destro, alluminio, anodizzato		1	31366
	Binario di guida inferiore destro, alluminio, anodizzato, L= 820 mm		1	31337
	Connector, superiore destro L= 788 mm		1	31371

**Set di binari adeguati per sistemi a 2 e 4 ante, alluminio, nero anodizzato**

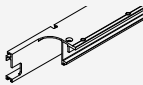
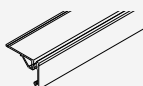
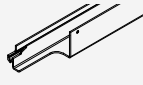
	N°.
Hawa Folding Concepta III 20/25, set di binari 2 ante, sinistra, alluminio, nero anodizzato	31521
Hawa Folding Concepta III 20/25, set di binari 2 ante, destra, alluminio, nero anodizzato	31522
Hawa Folding Concepta III 20/25, set di binari 4 ante, alluminio, nero anodizzato	31525

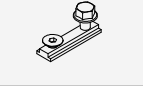
**Guarnitura formata da:**

	31521	31522	31525	N°.
 Binario di scorrimento doppio superiore sinistro, alluminio, anodizzato, L= 820 mm	1		1	31339
 Binario di scorrimento anteriore, alluminio, nero anodizzato, L= 1272 mm	1	1		31211
 Arco per binario di scorrimento, sinistro, alluminio, nero anodizzato	1		1	31367
 Binario di guida inferiore sinistro, alluminio, anodizzato, L= 820 mm	1		1	31336
 Connector, superiore sinistro L= 788 mm	1		1	31370
 Profilo di collegamento per Connector, superiore, alluminio, L= 660 mm	1	1	2	30977
 Clip Connector, inferiori, plastica, nera, L= 94 mm	3	3	6	31086
 Raccordo per arco per binario di scorrimento, acciaio, zincato	1	1	2	31543
 Sostegno binario di scorrimento doppio, plastica, nera	1	1	2	31359
 Adattatore per binario di scorrimento, plastica, antracite, set da 4 pezzi	1	1	2	23645



Continua la tabella nella colonna successiva

Continuazione della tabella della colonna precedente

 Vite a testa svasata per adattatore per binario di scorrimento, 4.5x16 mm, set da 16 pezzi	1	1	2	31585
 Pennarello per bordo di taglio nero	1	1	1	52117
 Binario di scorrimento doppio superiore destro, alluminio, anodizzato, L= 820 mm		1	1	31340
 Arco per binario di scorrimento, destro, alluminio, nero anodizzato		1	1	31368
 Binario di guida inferiore destro, alluminio, anodizzato, L= 820 mm		1	1	31337
 Connector, superiore destro L= 788 mm		1	1	31371
 Binario di scorrimento anteriore, alluminio, nero anodizzato, L= 2539 mm			1	31344

**Set longherone, alluminio, nero anodizzato**

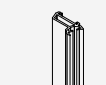
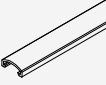
	N°.
Hawa Folding Concepta III 25, set longherone, altezza anta 1900–2700 mm, alluminio, nero anodizzato	31527

	31527	N°.
 Profilo longherone, per altezza anta 1900–2700 mm, alluminio, anodizzato, L= 2474 mm	1	30771
 Diaframma di mascheratura per fuga anta, per altezza anta 1900–2700 mm, alluminio, nero anodizzato, L= 2700 mm	1	31233
 Clip di fissaggio per diaframma di mascheratura 2700 mm, plastica, nera, set da 8 pezzi	1	31503







**Set di binari adeguati per sistemi a 3 ante, alluminio, nero anodizzato**

	N°.
Hawa Folding Concepta III 20/25, set di binari 3 ante, sinistra, alluminio, nero anodizzato	31523
Hawa Folding Concepta III 20/25, set di binari 3 ante, destra, alluminio, nero anodizzato	31524

		31523	31524	N°.
<b>Guarnitura formata da:</b>				
	Binario di scorrimento doppio superiore sinistro, alluminio, anodizzato, L= 820 mm	1		31339
	Binario di scorrimento anteriore, alluminio, nero anodizzato, L= 1954 mm	1	1	31342
	Arco per binario di scorrimento, sinistro, alluminio, nero anodizzato	1		31367
	Binario di guida inferiore sinistro, alluminio, anodizzato, L= 820 mm	1		31336
	Connector, superiore sinistro L= 788 mm	1		31370
	Profilo di collegamento per Connector, superiore, alluminio, L= 660 mm	1	1	30977
	Clip Connector, inferiori, plastica, nera, L= 94 mm	3	3	31086
	Raccordo per arco per binario di scorrimento, acciaio, zincato	1	1	31543
	Sostegno binario di scorrimento doppio, plastica, nera	1	1	31359
	Adattatore per binario di scorrimento, plastica, antracite, set da 6 pezzi	1	1	24870
	Set di paracolpi 3 ante Push/Pull	1	1	31538
	Vite a testa svasata per adattatore per binario di scorrimento, 4.5x16 mm, set da 24 pezzi	1	1	31587

Continua la tabella nella colonna successiva

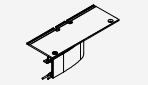
Continuazione della tabella della colonna precedente

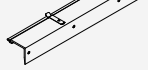
	Pennarello per bordo di taglio nero	1	1	52117
	Binario di scorrimento doppio superiore destro, alluminio, anodizzato, L= 820 mm		1	31340
	Arco per binario di scorrimento, destro, alluminio, nero anodizzato		1	31368
	Binario di guida inferiore destro, alluminio, anodizzato, L= 820 mm		1	31337
	Connector, superiore destro L= 788 mm		1	31371

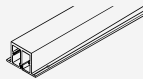

**Profili di rinforzo**

		N°.
	Profilo di rinforzo per binario di scorrimento anteriore 2765 mm, 4 ante, alluminio, anodizzato	52109
	Profilo di rinforzo per binario di scorrimento anteriore 2085 mm, 3 ante, alluminio, anodizzato	52110

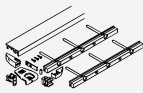
**Profili a pavimento**

		N°.
	Set profilo a pavimento, 2 ante, alluminio, anodizzato	52089
	Set profilo a pavimento, 3 ante, alluminio, anodizzato	52090
	Set profilo a pavimento, 4 ante, alluminio, anodizzato	52091
	Set profilo a pavimento, 2 ante, alluminio, nero anodizzato	52092
	Set profilo a pavimento, 3 ante, alluminio, nero anodizzato	52093
	Set profilo a pavimento, 4 ante, alluminio, nero anodizzato	52094

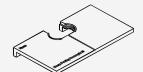
**Accessori**

		N°.
	Dima di fresatura per cerniera pieghevole	52121
	Zentrierteil magnetisch, mit Bohrlehre, Aluminium, eloxiert	24006

**Guarnitura raddrizza-ante**

→ Dettagli alla voce accessori a partire da pagina 323

**Alluminio, grezzo**

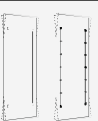
		Nr.
	Ferramenta di allineamento per porte 2040–2600 mm, alluminio	056.3192.072
	Ferramenta di allineamento per porte 1715–2275 mm, alluminio	056.3192.079

**Alluminio, anodizzato**

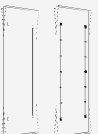
		N°.
	Ferramenta di allineamento per porte 2240–2850 mm, alluminio, anodizzato	056.3192.071
	Ferramenta di allineamento per porte 2040–2600 mm, alluminio, anodizzato	056.3192.082

**Alluminio, nero anodizzato**

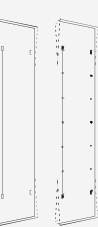
		N°.
	Ferramenta di allineamento per porte 2240–2850 mm, alluminio, nero anodizzato	056.3192.074
	Ferramenta di allineamento per porte 2040–2600 mm, alluminio, nero anodizzato	056.3192.075
	Ferramenta di allineamento per porte 1715–2275 mm, alluminio, nero anodizzato	056.3192.081

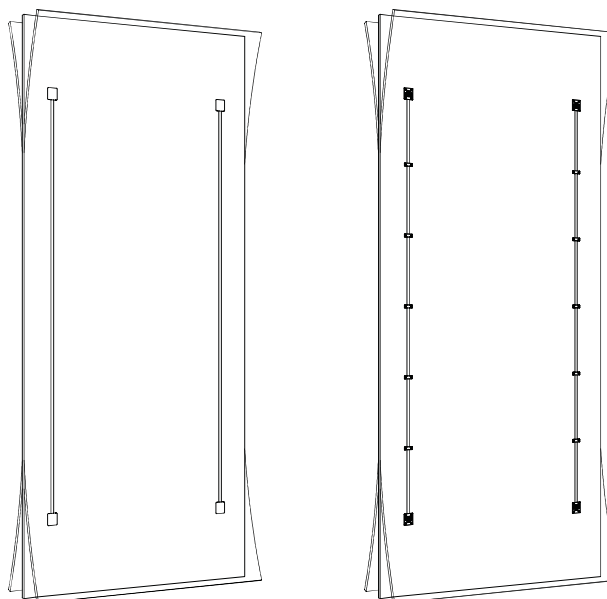
**Guarnitura raddrizza-ante**

Ulteriori esempi di montaggio  
 Anta a battuta con profilo a pavimento,  
 per sistemi a 2 e 4 ante

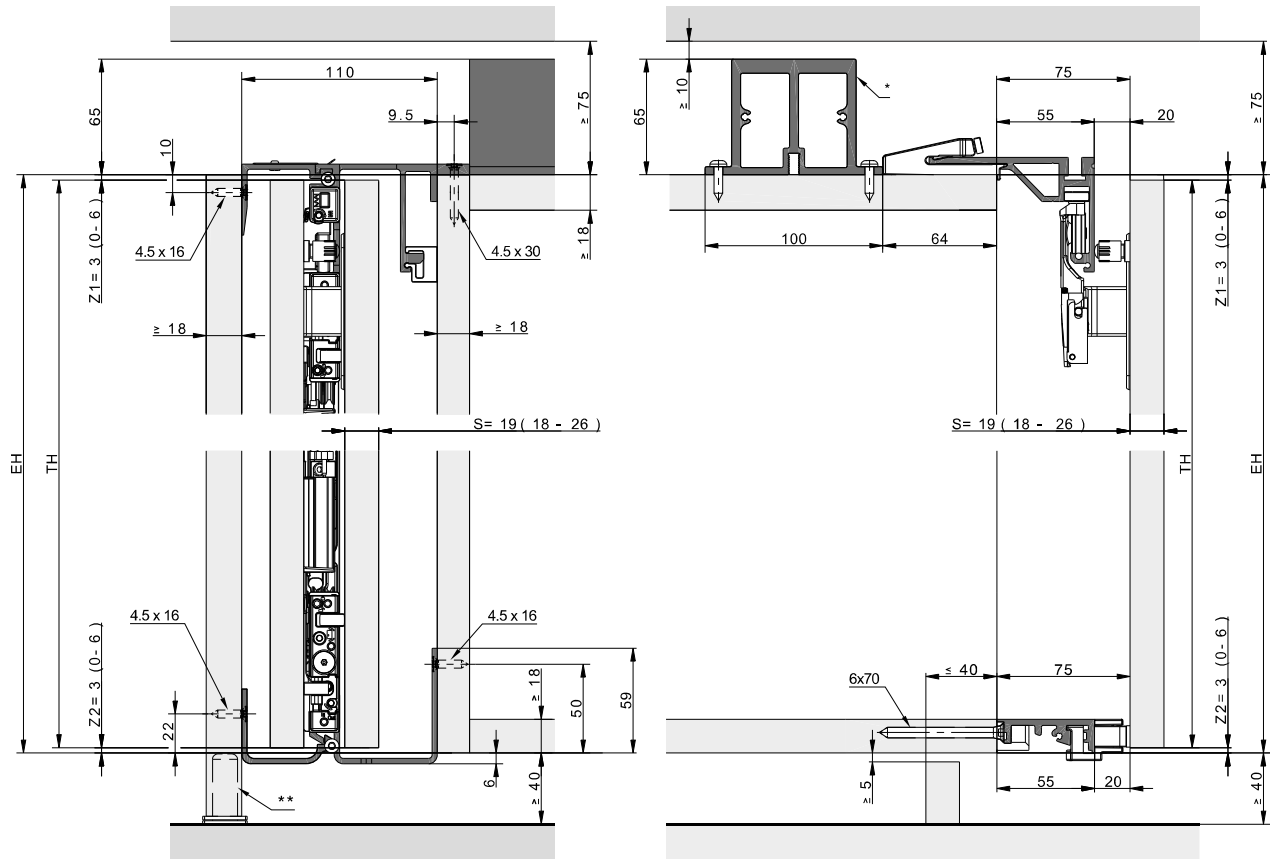

\* Profilo di rinforzo in sistemi a 3 e 4 ante senza pareti centrali

\*\* Suggerimento: utilizzare il piedino regolabile

Ante ad altezza soffitto senza fondo del mobile,  
per sistemi a 2 e 4 ante

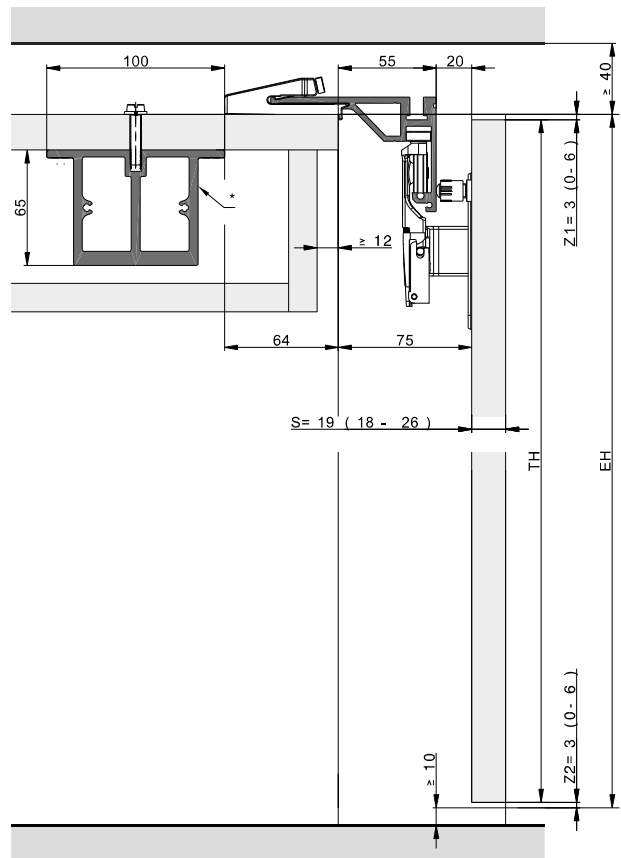
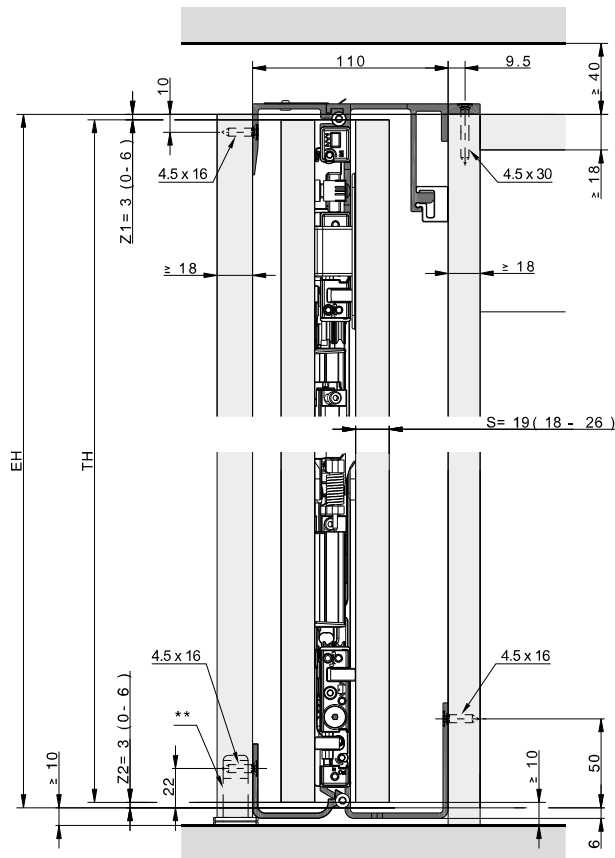

\* Profilo di rinforzo in sistemi a 3 e 4 ante senza pareti centrali  
\*\* Suggestimento: utilizzare il piedino regolabile

Anta a battuta senza profilo a pavimento, per sistemi a 3 ante

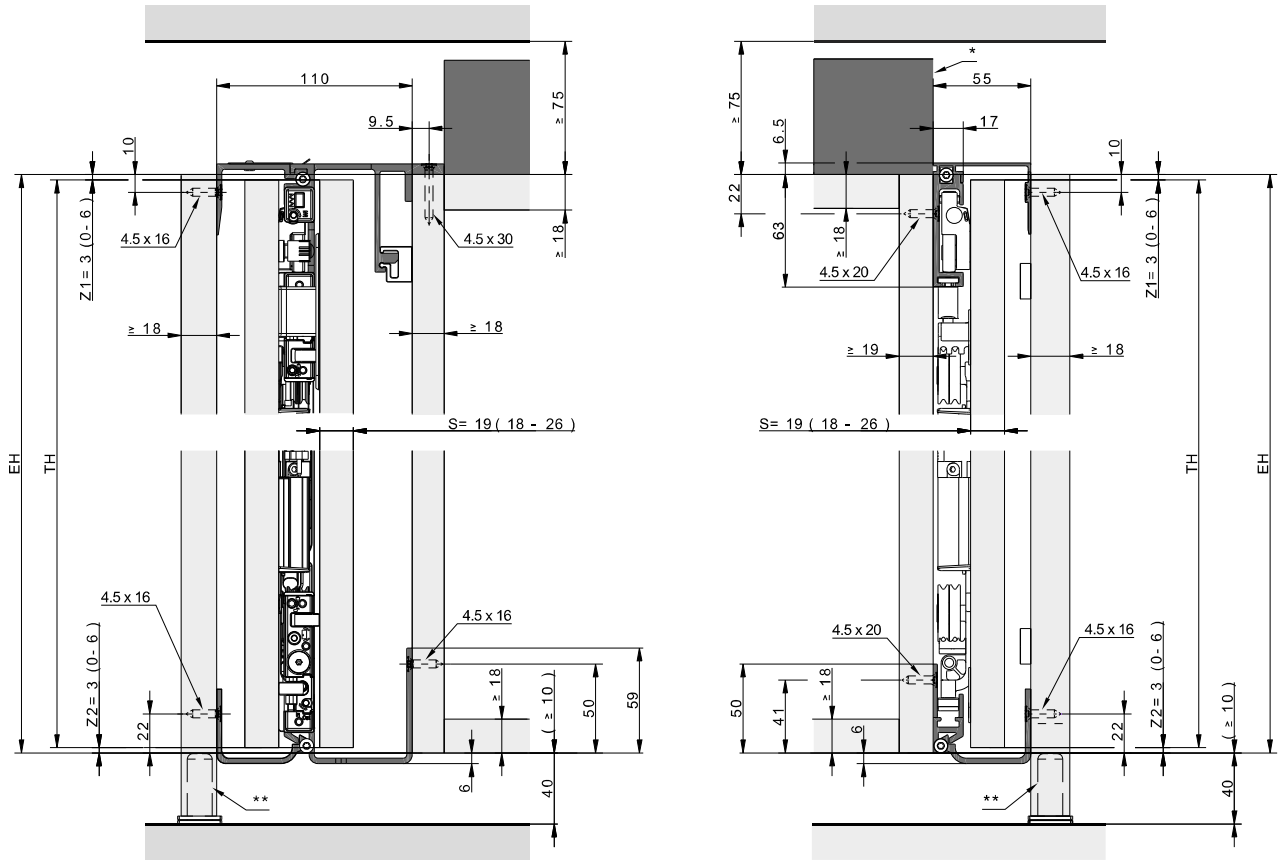

\* Profilo di rinforzo in sistemi a 3 e 4 ante senza pareti centrali

\*\* Suggerimento: utilizzare il piedino regolabile

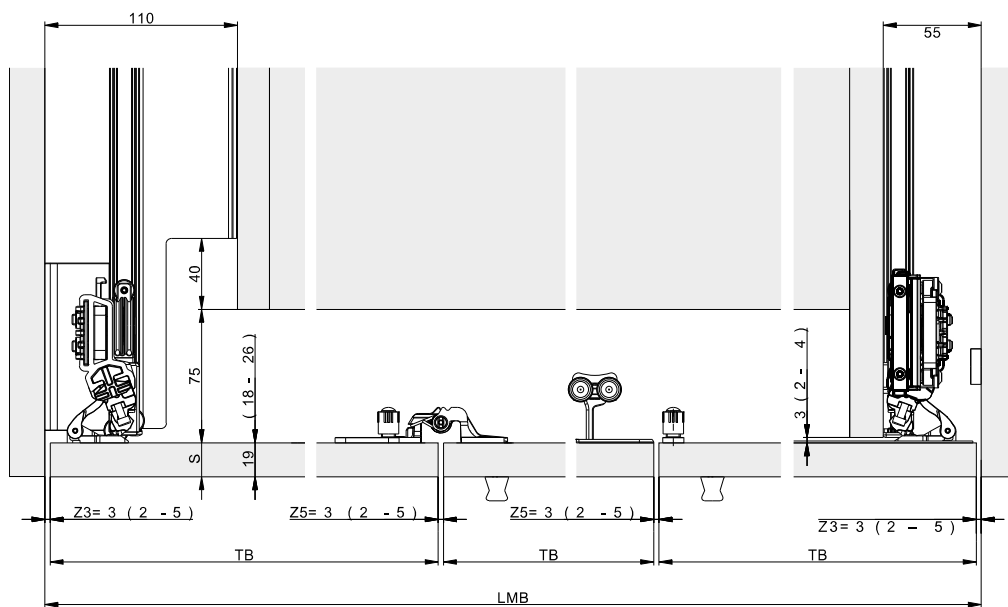

**Calcolo della profondità ferramenta**

Anta a filo

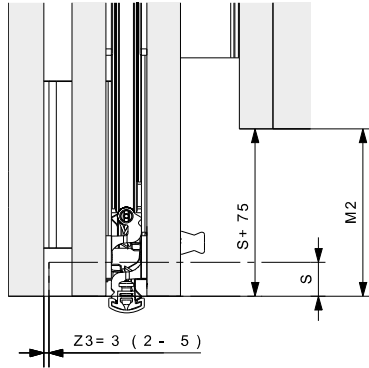

Anta sporgente

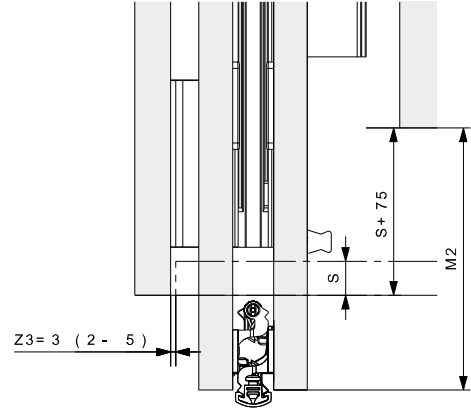

	mm
T2	$TB + 92 + Z3 - M2$
E2	$TB - M2$
KT2	$\geq T2$
M2	$\geq S + 75$ $\leq TB - 390$

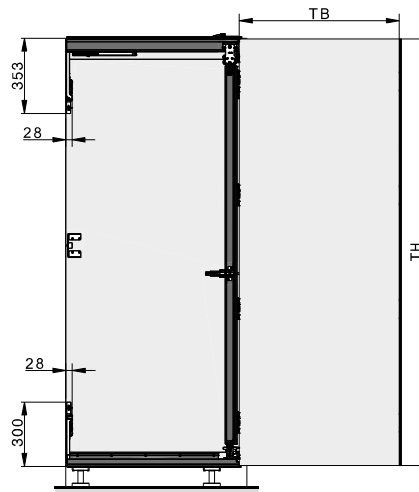
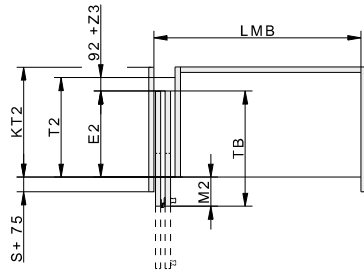

- S = Spessore anta
- Z = Dimensione delle fughe
- E2 = Profondità di inserimento
- T2 = Profondità ferramenta
- TB = Larghezza anta
- TH = Altezza anta
- KT2 = Profondità mobile
- LMB = Larghezza luce
- M2 = Sporgenza anta sopra il mobile